



Agitateur Orbital OrbiCult™  
Modèle AS1-NC-19



Agitateur Orbital avec Système d'Incubation OrbiCult™  
Modèle: IBS-R-19-1

# Agitateurs OrbiCult™

Agitation Polyvalente et Fiable



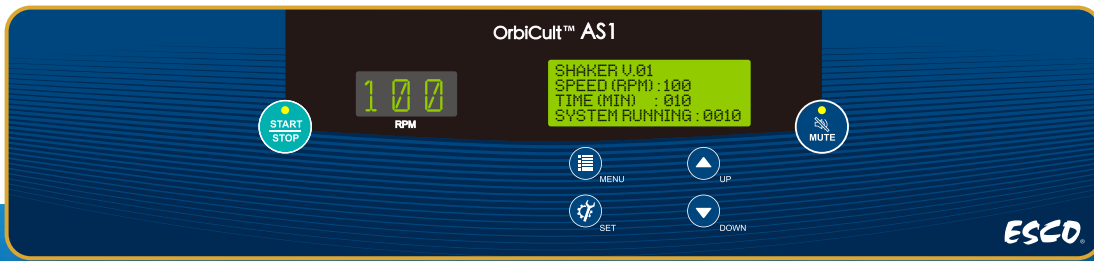

## Système d'Alarme

- Déclenche 5 alarmes sonores à chaque fin de cycle
- Alarme d'écart de vitesse

## Écran LED Numérique

- Affiche toutes les informations simultanément
- Conception facile à utiliser permettant de définir les paramètres avec précision
- Une alarme sonore et visuelle signale toute situation indésirable
- Redémarrage automatique après une coupure de courant

## SmartRun™: Imbalance Compensation Algorithm

- Excellent out-of-balance sensor and propriety imbalance compensation algorithm adjust the optimum rpm to ensure smooth operation without any vibration
- PID (Proportional-Integral-Derivative) Microprocessor for speed control system



## TriDrive™: Triple-Eccentric Counterbalanced Drive System

- Système Triple-Eccentric Counterbalanced Drive qui assure une longue durée de vie
- Deux types d'orbite (19 mm et 25 mm) qui répondent à différentes applications
- Moteur sans balais à courant continu assurant une rotation constante et sans vibration
- Large plage de vitesse : 15 - 575 tr/min
- Faible bruit et émission de chaleur
- Installé avec un circuit d'accélération / décélération pour éviter tout débordement



## Connexion des Contacts d'Alarme

- Situé à l'arrière de l'appareil pour surveiller les alarmes de vitesse, de déséquilibre de l'agitateur et de récupération de puissance



Agitateur Orbital OrbiCult™  
Modèle: AS1-NC-19

## Peinture Bactéricide Isocide™

- Surface externe facile à nettoyer, avec revêtement Isocide™ pour éliminer 99,9% des bactéries de surface dans les 24 heures suivant l'exposition

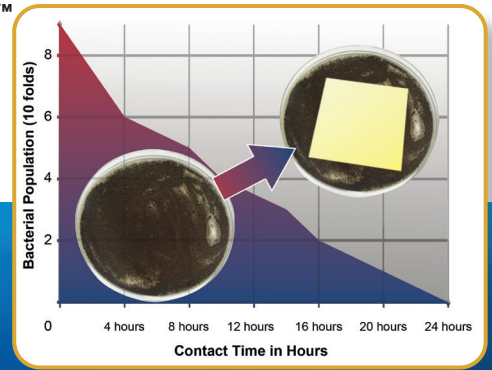

## Grande Capacité avec une Structure Fine

- Capacité maximale de 30 kg

## Modèle Résistant au CO<sub>2</sub>

- Conçu avec des composants qui s'adaptent aux environnements humides et avec du CO<sub>2</sub> pour garantir un bon fonctionnement à long terme
- Convient aux applications d'incubation cellulaire.

## Pieds de Nivellement

- Pieds de nivellement intégrés pour ajuster le niveau de l'appareil

## Plates-formes Interchangeables

- Plate-forme personnalisable pour s'adapter à différentes applications
- Trois tailles de plate-formes interchangeables sont disponibles
- Il existe deux types de plate-forme : Plate-forme Universelle et Plate-forme Spécialisée

### Applications de l'Agitateur OrbiCult™

Culture Cellulaire	Suspension Bactérienne
Études de Solubilité	Croissance de Bactéries et Levures
Procédures d'Extraction	Procédures de Lavage
Dépistage	Hybridation
Mélange Général	Coloration et Décoloration

## SmartRun™ : Algorithme de Compensation des Déséquilibres

- Capteur de déséquilibre qui ajuste le tr/min pour assurer un fonctionnement régulier sans vibration



## SmartTouch™ : Grand écran tactile intuitif de 5,7 pouces qui affiche tous les paramètres et états de votre agitateur

- Conception facile à utiliser permettant de définir les paramètres avec précision
- L'historique des paramètres peut être facilement suivi et consulté à partir de l'écran tactile

## Système d'Alarme

- Déclenche 5 alarmes sonores à chaque fin de cycle
- Écart de vitesse
- Température élevée ou basse par rapport au point de consigne
- Charge déséquilibrée sur la plate-forme de l'agitateur
- L'alarme sonore peut être activée ou désactivée, mais l'alarme visuelle restera activée



## Couvercle Transparent en Acrylique

- Durable et deux fois moins lourd que du verre
- Le couvercle transparent permet une visualisation facile des échantillons
- Le capteur de porte interrompt la rotation lorsque la porte de l'enceinte est ouverte

## TriDrive™: Triple-Eccentric Counterbalanced Drive System

- Système Triple-Eccentric Counterbalanced Drive qui assure une longue durée de vie
- Deux types d'orbite (19 mm et 25 mm) qui répondent à différentes applications
- Moteur sans balais à courant continu assurant une rotation constante et sans vibration
- Large plage de vitesse : 15 - 575 tr/min
- Faible bruit et émission de chaleur
- Installé avec un circuit d'accélération / décélération pour éviter tout débordement

## Grande Capacité avec une Structure Fine

- Capacité maximale de 30 kg

## Pieds de Nivellement

- Pieds de nivellement intégrés pour ajuster le niveau de l'appareil



Agitateur Orbital avec Système d'Incubation OrbiCult™  
Modèle: IBS-R-19-1

## Plage de Température Large et Précise

- Réfrigéré : 10°C en dessous de la température ambiante à 80°C Non réfrigéré : 5°C au dessus de la température ambiante à 80°C
- Construit avec une ventilation à convection forcée pour assurer la précision de la température
- Conception respectueuse de l'environnement
- Compresseur à faible consommation d'énergie
- Capteur de température qui arrête le chauffage/compresseur en cas de d'écart de température



### Port d'Accès

- Conception ergonomique permettant la cartographie des températures



### Environment-Friendly Système de Réfrigération

- Utilise un réfrigérant sans CFC, respectueux de l'environnement

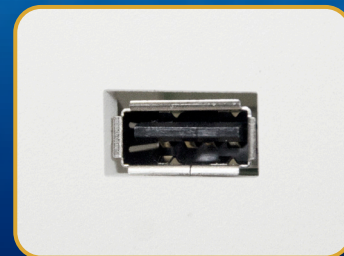

### Port USB

- Accès facile pour le transfert des données sur un disque dur externe

### Arrivée de Gaz

- Plus de polyvalence pour les cultures aérobies et anaérobies
- Disponible avec une arrivée de gaz à 12 ports en option
- Permet à l'opérateur d'alimenter en gaz le milieu de culture de 12 flacons



### Connexion des Contacts d'Alarme

- Situé à l'arrière de l'appareil pour surveiller les alarmes de vitesse, de déséquilibre de l'agitateur et de récupération de puissance



5

### Plate-forme de Taille Moyenne

- Des plateformes adaptées sont disponibles pour maximiser la surface à l'intérieur de l'enceinte
- Il existe de deux types de plate-forme : Plate-forme Universelle et Plate-forme Spécialisée

### Peinture Bactéricide Isocide™

- Surface externe facile à nettoyer, avec revêtement Isocide™ pour éliminer 99,9% des bactéries de surface dans les 24 heures suivant l'exposition

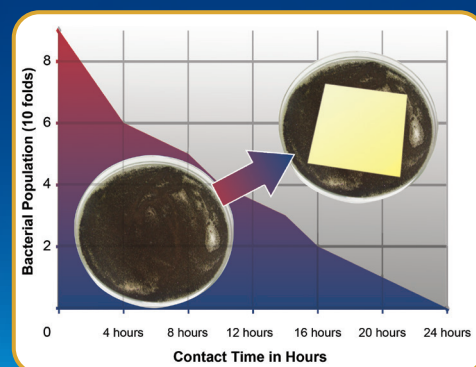

Applications de l'Agitateur Orbital avec Système d'Incubation OrbiCult™	
Culture Cellulaire	Suspension Bactérienne
Études de Solubilité	Croissance de Bactéries et Levures
Procédures d'Extraction	Procédures de Lavage
Dépistage	Hybridation
Mélange Général	Coloration et Décoloration

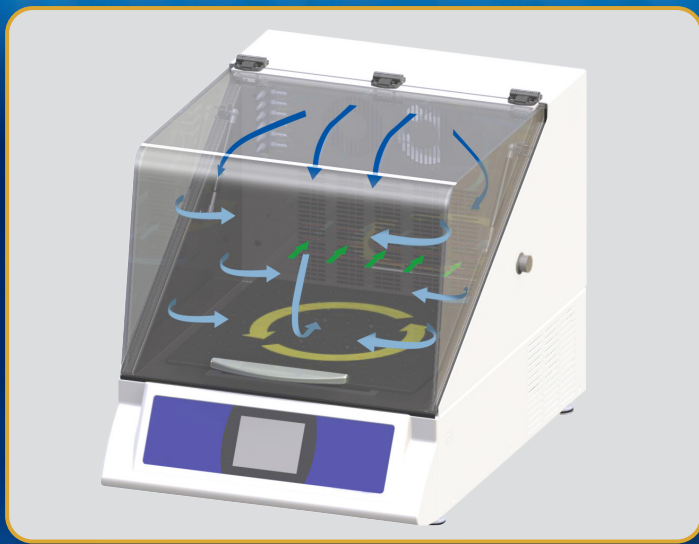

- Évacuation d'Air
- Circulation d'Air
- Aspiration d'Air
- Mouvement d'Entrainement du Moteur

## Circulation du Flux d'Air

- Deux ventilateurs de circulation situés sur le dessus du panneau perforé dispersent et distribuent l'air à l'intérieur de l'enceinte
- La perforation située sous le ventilateur de circulation absorbe l'air pour le recirculer à l'intérieur de l'enceinte
- Le moteur entraîne la plate-forme dans le sens inverse des aiguilles d'une montre
- La température de l'air change pendant le processus d'aspiration

- Pour les unités réfrigérées, un évaporateur situé derrière le panneau perforé refroidit l'air

- Pour l'unité non réfrigérée, un chauffage situé sous le ventilateur de circulation réchauffe l'air

## Système de Contrôle LED Numérique (pour le modèle AS1)

Affiche la vitesse à laquelle l'agitateur est en train de tourner

L'interface graphique indique les performances de l'agitateur. Elle présente le tr/min, l'heure et le fonctionnement du système activé.

Désactive l'alarme réglée à la fin d'un cycle, les écarts de vitesse et de température de consigne

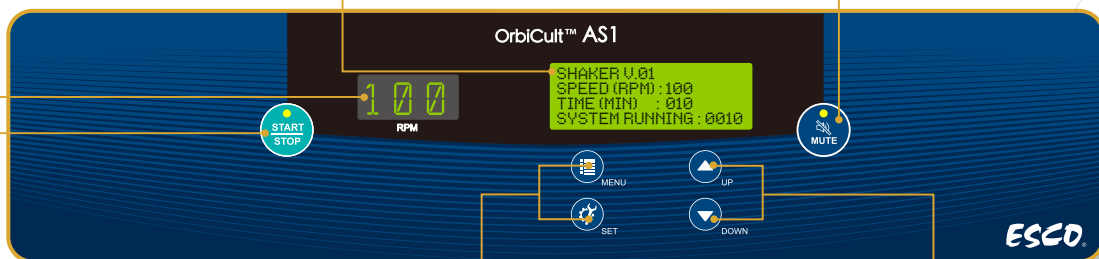

6

Le voyant LED s'affiche en vert pour indiquer que l'agitateur est opérationnel

Ces touches permettent de contrôler les réglages et de programmer le fonctionnement du système. Ils permettent également d'accéder aux paramètres par défaut et aux menus répertoriés

Permet de parcourir et de définir un programme précis

## Système de Contrôle SmarTouch™ (pour le modèle IBS)

Écran tactile intuitif qui affiche précisément les conditions de l'opération. Il permet de suivre les performances de chaque caractéristique et fonctions définies sur le programme

Indicateur d'État :

Affiche les paramètres du programme (c'est-à-dire la fermeture du couvercle, le programme en cours et la température)

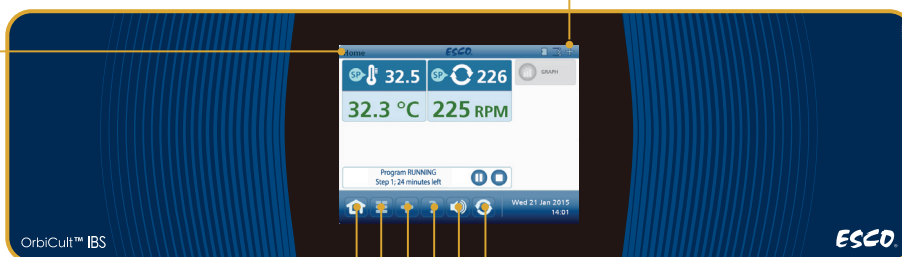

Bouton Accueil :

Affiche les icônes principales pour une navigation facile sur les fonctions importantes

Bouton Menu :

Accès aux fonctions spécifiques pour définir le programme souhaité

Écran de diagnostic :

Permet de lire les paramètres actuels du système, la date de toutes les d'alarme, et le graphique d'enregistrement des données.

Bouton Agitation de la Plate-forme:

Accès pour démarrer / arrêter la plateforme

Bouton Alarme:

Option pour activer/désactiver l'alarme sonore

Bouton d'Aide:

Explique la signification des icônes affichées sur l'interface de l'écran

## Agitateur Orbital OrbiCult™ (AS1-C-19, AS1-C-25, AS1-NC-19, AS1-NC-25)

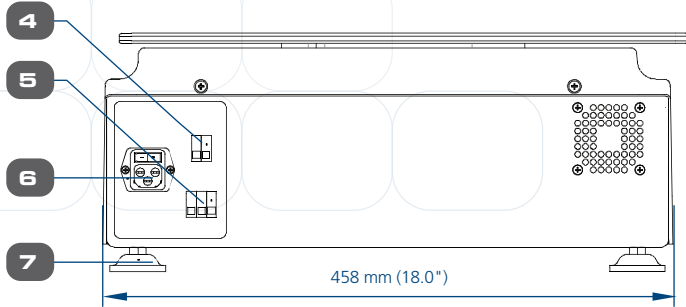
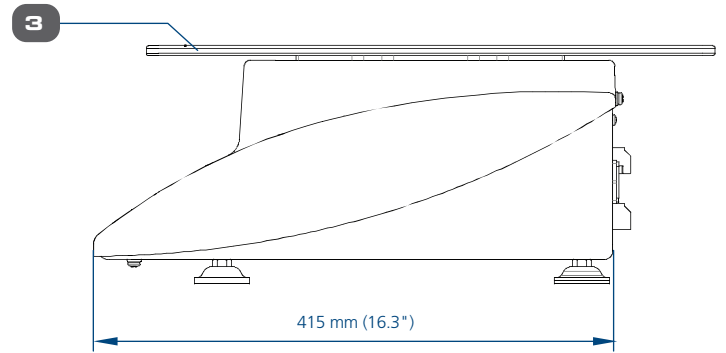
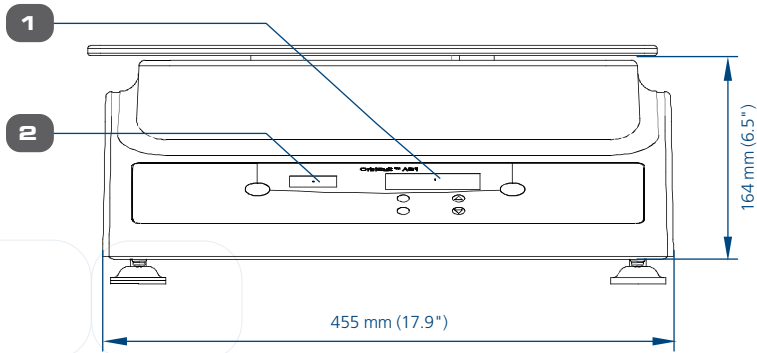

- 1. Écran de Contrôle
- 2. Affichage du tr/min
- 3. Plate-forme (Interchangeable)
- 4. Sortie Analogique
- 5. Contact d'Alarme
- 6. Prise Électrique
- 7. Pieds de Nivellement

## Agitateur Orbital avec Système d'Incubation OrbiCult™ (IBS-R-19-\_, IBS-R-25-\_, IBS-NR-19-\_, BS-NR-25-\_)

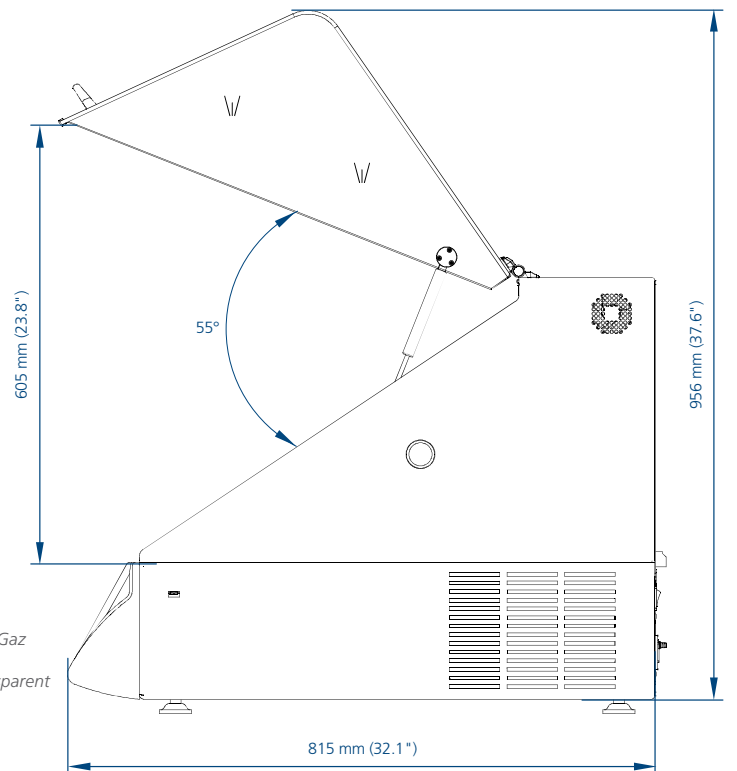
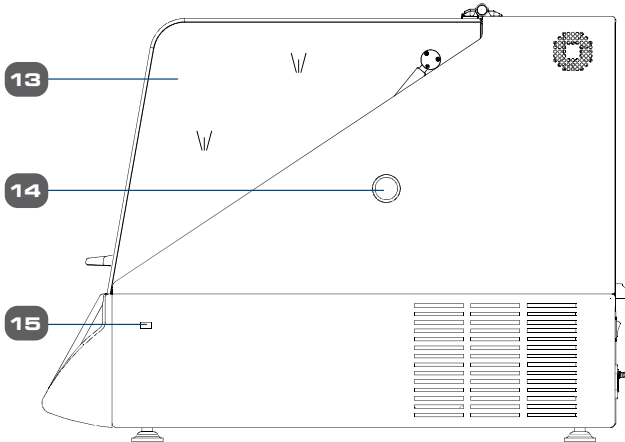
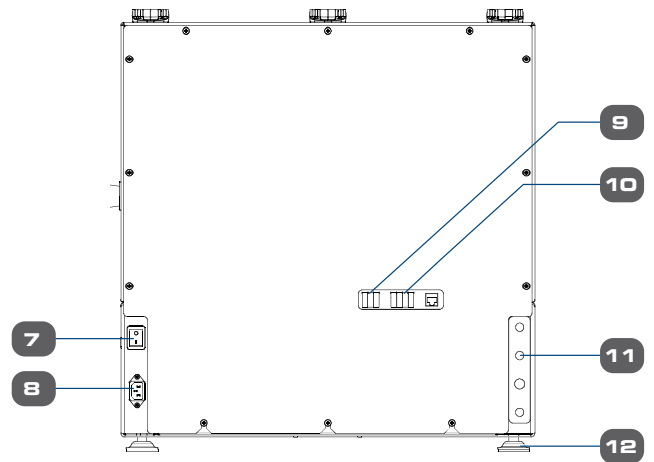
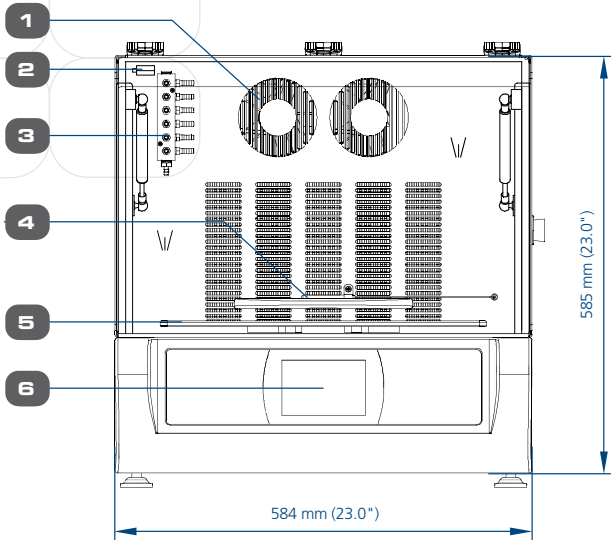

- 1. Ventilateur de Circulation
- 2. Interrupteur Poussoir
- 3. Arrivée de Gaz
- 4. Capteur de Température
- 5. Plate-forme
- 6. Écran Tactile de Contrôle
- 7. Interrupteur Marche/Arrêt
- 8. Prise Électrique
- 9. Contact d'Alarme
- 10. Sortie Analogique
- 11. Remplissage de l'Arrivée de Gaz
- 12. Pieds de Nivellement
- 13. Couvercle en Acrylique Transparent
- 14. Port d'Accès
- 15. Port USB

## SPÉCIFICATION TECHNIQUE

Modèle	AS1 -C-19 2200002	AS1 -C-25 2200004	AS1 -NC-19 2200001	AS1 -NC-25 2200003	IBS -NR-19-8 2200009	IBS -NR-25-8 2200011	IBS -NR-19-9 2200010	IBS -NR-25-9 2200012	IBS -R-19-1 2200005	IBS -R-25-1 2200007	IBS -R-19-2 2200006	IBS -R-25-2 2200008	IBS -R-19-3 2200015	IBS -R-25-3 2200016	
Alimentation Électrique	100 - 240 VAC, 50 / 60 Hz				230 VAC, 50 / 60 Hz		115 VAC, 50 / 60 Hz		230 VAC, 50 Hz		115 VAC, 60 Hz		230 VAC, 60 Hz		
Taille de l'Orbite	19 mm (0.7")	25 mm (1.0")	19 mm (0.7")	25 mm (1.0")	19 mm (0.7")	25 mm (1.0")	19 mm (0.7")	25 mm (1.0")	19 mm (0.7")	25 mm (1.0")	19 mm (0.7")	25 mm (1.0")	19 mm (0.7")	25 mm (1.0")	
Plage de Vitesse	15 - 575 rpm														
Précision du nombre de tr/min	+ / - 1														
Écran	LED numériques et écran LCD à 4 lignes				Écran tactile en couleur										
Minuterie	9999 minutes				999 hrs and 59 minutes										
Charge Maximale	30 Kg (66.1 lbs)	25 Kg (55.1 lbs)	30 Kg (66.1 lbs)	25 Kg (55.1 lbs)	30 Kg (66.1 lbs)	25 Kg (55.1 lbs)	30 Kg (66.1 lbs)	25 Kg (55.1 lbs)	30 Kg (66.1 lbs)	25 Kg (55.1 lbs)	30 Kg (66.1 lbs)	25 Kg (55.1 lbs)	30 Kg (66.1 lbs)	25 Kg (55.1 lbs)	
Dimension Externe (L x P x H)	455 x 415 x 164 mm (17.9" x 16.3" x 6.5")				584 x 815 x 585 mm (23.0" x 32.1" x 23.0")										
Poids Net	23 Kg (50.7 lbs)		27 Kg (59.5 lbs)		70 Kg (154.3 lbs)				80 Kg (176.4 lbs)						
Résistant au CO <sub>2</sub>	Oui		Non												
Matériau du Couvercle Externe	Norme d'inflammabilité UL 94, exigence V-0 en matière de plastique ABS														
Matériau de la Plate-Forme	Aluminium Anodisé														
Construction	Base	Acier EG de 3,0 mm (0,1") de calibre 18 avec revêtement antimicrobien Isocide™													
	Principal					Acier EG de 2,0 mm (0,08") de calibre 18 avec revêtement antimicrobien Isocide™									
	Zone de travail					Acier inoxydable 2,0 mm (0,08") de calibre 16									
Plage de Température					5 °C (au-dessus de la température ambiante) - 80°C				10°C (en dessous de la température ambiante) - 80°C						
Précision de la Température	± 0.5														
Poids d'Expédition	33 Kg (72.8 lbs)		37 Kg (81.6 lbs)		90 Kg (198.4 lbs)				100 Kg (220.5 lbs)						
Dimension d'Expédition (L x P x H)	650 mm x 650 mm x 460 mm (25.6" x 25.6" x 18.1")				720 x 1120 x 860 mm (28.3" x 44.1" x 33.9")										
Volume d'Expédition, Maximum	0.2 m <sup>3</sup> (7.1 ft <sup>3</sup> )				0.7 m <sup>3</sup> (24.7 ft <sup>3</sup> )										

## Informations de Commande

Accessoires	Code de l'Article	Nom de l'Article	Description	25 mL Flacon	50 mL Flacon	125 mL Flacon	250 mL Flacon	300 mL Flacon	500 mL Flacon	1 L Flacon	2 L Flacon	2.8 L Flacon	3 L Flacon	4 L Flacon	5 L Flacon	6 L Flacon
Liste des Plateformes (Universelles)	5270016	Petite	330 x 330 mm (13.0" x 13.0")	36	36	13	9	9	9	4	4	1	1	1	1	1
	5270017	Moyenne	457 x 457 mm (18.0" x 18.0")	64	64	32	16	16	16	8	5	4	4	4	4	2
	5270018	Grande	457 x 610 mm (18.0" x 24.0")		70	35	20	20	20	12	8	5	5	5	4	3

Note : La taille de flacons maximale pour la plateforme universelle moyenne de l'IBS est de 2.8L.

**OrbiCult™**

AS1 et IBS - Agitateurs de Laboratoire



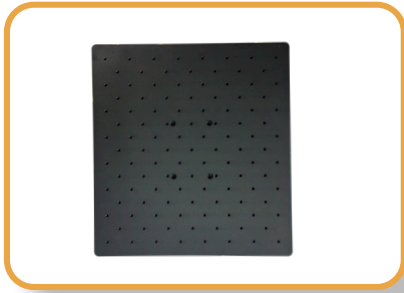

### Plate-forme Universelle

Les perforations sont standards et s'adaptent à tous les types de pinces pour flacons et de tubes à essai. Toutes les pinces pour flacons et supports sont expédiés séparément et installés par l'utilisateur.



### Plate-forme Spécialisée

Les plates-formes ont un modèle personnalisé afin d'optimiser le nombre de pinces pour flacon sur la plate-forme. Les plates-formes spécialisées sont préinstallées avec les pinces pour flacons.



### Pinces pour Flacon

Pinces en acier inoxydable monobloc qui fournissent une sécurité pour maintenir les flacons.

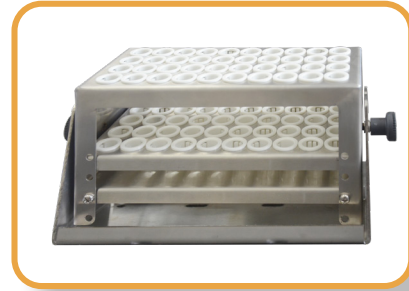

### Support pour Tubes à Essai

Support en acier inoxydable qui stabilise et maintient les tubes à essai.

*Remarque: Le rack de tubes à essai est disponible en deux couleurs (blanc et noir), sous réserve de disponibilité.*

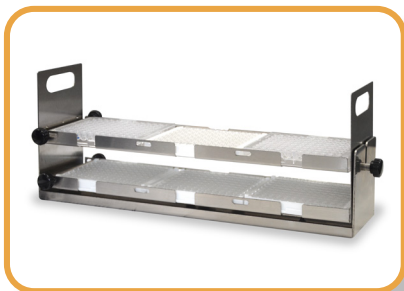

### Support pour Microplaques

Support à double étage pouvant contenir jusqu'à six plaques standard à puits profonds.



### Transporteur Utilitaire

Fabriquée en acier inoxydable, il permet de maintenir différents types de verrerie entre ses barres ajustables.

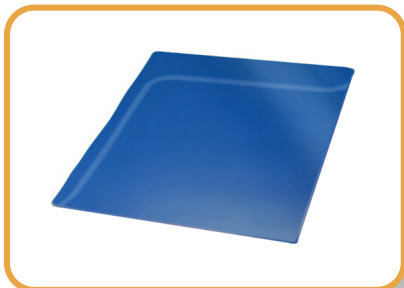

### Tapis Adhésifs

Permet à l'utilisateur de placer le flacon directement sur le tapis sans utiliser de pince. Les tapis adhésifs sont très pratiques si l'utilisateur souhaite effectuer des rotations à moins de 350 tr/min. Il peut être commandé séparément et fixé sur la plate-forme universelle.



### Arrivée de gaz

12 arrivées de gaz pour plus de polyvalence pour les cultures aérobies et anaérobies.

L'IBS est disponible avec une arrivée de gaz à 12 ports en option pour permettre à l'opérateur d'alimenter en gaz le milieu de culture de 12 flacons.

## Accessoires

Code du Modèle	Code de l'Article	AS1-C-19	AS1-C-25	AS1-NC-19	AS1-NC-25	Nombre de Pinces pour Flacons
PU-S	5270016	Plate-forme, Universelle, Petite - 330 X 330 mm (13.0" X 13.0")				
PU-M	5270017	Plate-forme, Universelle, Moyenne - 457 x 457 mm (18.0 "x 18.0")				
PU-L	5270018	Plate-forme, Universelle, Grande - 457 x 610 mm (18.0" x 24.0")				
PD-S-25	5270019	Plate-forme, Spécialisée, Petite, pour flacon de 25 ml, 330 x 330 mm (13.0" x 13.0")				36
PD-S-50	5270020	Plate-forme, Spécialisée, Petite, pour flacon de 50 ml, 330 x 330 mm (13.0" x 13.0")				36
PD-S-125	5270021	Plate-forme, Spécialisée, Petite, pour flacon de 125 ml, 330 x 330 mm (13.0" x 13.0")				16
PD-S-250	5270022	Plate-forme, Spécialisée, Petite, pour flacon de 250 ml, 330 x 330 mm (13.0" x 13.0")				10
PD-S-300	5270023	Plate-forme, Spécialisée, Petite, pour flacon de 300 ml, 330 x 330 mm (13.0" x 13.0")				10
PD-S-500	5270024	Plate-forme, Spécialisée, Petite, pour flacon de 500 ml, 330 x 330 mm (13.0" x 13.0")				9
PD-S-1L	5270025	Plate-forme, Spécialisée, Petite, pour flacon de 1 L, 330 x 330 mm (13.0" x 13.0")				5
PD-S-2L	5270026	Plate-forme, Spécialisée, Petite, pour flacon de 2 L, 330 x 330 mm (13.0" x 13.0")				4
PD-S-2.8L	5270027	Plate-forme, Spécialisée, Petite, pour flacon de 2.8 L, 330 x 330 mm (13.0" x 13.0")				1
PD-S-3L	5270028	Plate-forme, Spécialisée, Petite, pour flacon de 3 L, 330 x 330 mm (13.0" x 13.0")				1
PD-S-4L	5270029	Plate-forme, Spécialisée, Petite, pour flacon de 4 L, 330 x 330 mm (13.0" x 13.0")				1
PD-S-5L	5270030	Plate-forme, Spécialisée, Petite, pour flacon de 5 L, 330 x 330 mm (13.0" x 13.0")				1
PD-S-6L	5270031	Plate-forme, Spécialisée, Petite, pour flacon de 6 L, 330 x 330 mm (13.0" x 13.0")				1
PD-M-25	5270032	Plate-forme, Spécialisée, Moyenne, pour flacon de 25 ml, 457 x 457 mm (18.0" x 18.0")				64
PD-M-50	5270033	Plate-forme, Spécialisée, Moyenne, pour flacon de 50 ml, 457 x 457 mm (18.0" x 18.0")				64
PD-M-125	5270034	Plate-forme, Spécialisée, Moyenne, pour flacon de 125 ml, 457 x 457 mm (18.0" x 18.0")				36
PD-M-250	5270035	Plate-forme, Spécialisée, Moyenne, pour flacon de 250 ml, 457 x 457 mm (18.0" x 18.0")				25
PD-M-300	5270036	Plate-forme, Spécialisée, Moyenne, pour flacon de 300 ml, 457 x 457 mm (18.0" x 18.0")				25
PD-M-500	5270037	Plate-forme, Spécialisée, Moyenne, pour flacon de 500 ml, 457 x 457 mm (18.0" x 18.0")				16
PD-M-1L	5270038	Plate-forme, Spécialisée, Moyenne, pour flacon de 1 L, 457 x 457 mm (18.0" x 18.0")				9
PD-M-2L	5270039	Plate-forme, Spécialisée, Moyenne, pour flacon de 2 L, 457 x 457 mm (18.0" x 18.0")				5
PD-M-2.8L	5270040	Plate-forme, Spécialisée, Moyenne, pour flacon de 2.8 L, 457 x 457 mm (18.0" x 18.0")				4
PD-M-3L	5270041	Plate-forme, Spécialisée, Moyenne, pour flacon de 3 L, 457 x 457 mm (18.0" x 18.0")				4
PD-M-4L	5270042	Plate-forme, Spécialisée, Moyenne, pour flacon de 4 L, 457 x 457 mm (18.0" x 18.0")				4
PD-M-5L	5270043	Plate-forme, Spécialisée, Moyenne, pour flacon de 5 L, 457 x 457 mm (18.0" x 18.0")				4
PD-M-6L	5270044	Plate-forme, Spécialisée, Moyenne, pour flacon de 6 L, 457 x 457 mm (18.0" x 18.0")				2
PD-L-50	5270046	Plate-forme, Spécialisée, Grande, pour flacon de 50 ml, 457 x 610 mm (18.0" x 24.0")				80
PD-L-125	5270047	Plate-forme, Spécialisée, Grande, pour flacon de 125 ml, 457 x 610 mm (18.0" x 24.0")				48
PD-L-250	5270048	Plate-forme, Spécialisée, Grande, pour flacon de 250 ml, 457 x 610 mm (18.0" x 24.0")				35
PD-L-300	5270049	Plate-forme, Spécialisée, Grande, pour flacon de 300 ml, 457 x 610 mm (18.0" x 24.0")				35
PD-L-500	5270050	Plate-forme, Spécialisée, Grande, pour flacon de 500 ml, 457 x 610 mm (18.0" x 24.0")				20
PD-L-1L	5270051	Plate-forme, Spécialisée, Grande, pour flacon de 1 L, 457 x 610 mm (18.0" x 24.0")				12
PD-L-2L	5270052	Plate-forme, Spécialisée, Grande, pour flacon de 2 L, 457 x 610 mm (18.0" x 24.0")				8
PD-L-2.8L	5270053	Plate-forme, Spécialisée, Grande, pour flacon de 2.8 L, 457 x 610 mm (18.0" x 24.0")				5
PD-L-3L	5270054	Plate-forme, Spécialisée, Grande, pour flacon de 3 L, 457 x 610 mm (18.0" x 24.0")				5
PD-L-4L	5270055	Plate-forme, Spécialisée, Grande, pour flacon de 4 L, 457 x 610 mm (18.0" x 24.0")				5
PD-L-5L	5270056	Plate-forme, Spécialisée, Grande, pour flacon de 5 L, 457 x 610 mm (18.0" x 24.0")				4
PD-L-6L	5270057	Plate-forme, Spécialisée, Grande, pour flacon de 6 L, 457 x 610 mm (18.0" x 24.0")				4

Accessoires						
Code du Modèle	Code de l'Article	AS1-C-19	AS1-C-25	AS1-NC-19	AS1-NC-25	Nombre de Tubes par Rack
TR-S-1	5270072	Petite Plate-forme, Supports pour tubes à essai 8-11 mm				40
TR-S-2	5270073	Petite Plate-forme, Supports pour tubes à essai 12-15 mm				21
TR-S-3	5270074	Petite Plate-forme, Supports pour tubes à essai 16-19 mm				10
TR-S-4	5270075	Petite Plate-forme, Supports pour tubes à essai 20-22 mm				10
TR-S-5	5270076	Petite Plate-forme, Supports pour tubes à essai 23-26 mm				5
TR-S-6	5270077	Petite Plate-forme, Supports pour tubes à essai 27-33 mm				5
TR-M-1	5270078	Plate-forme Moyenne, Supports pour tubes à essai 8-11 mm				64
TR-M-2	5270079	Plate-forme Moyenne, Supports pour tubes à essai 12-15 mm				33
TR-M-3	5270080	Plate-forme Moyenne, Supports pour tubes à essai 16-19 mm				18
TR-M-4	5270081	Plate-forme Moyenne, Supports pour tubes à essai 20-22 mm				16
TR-M-5	5270082	Plate-forme Moyenne, Supports pour tubes à essai 23-26 mm				8
TR-M-6	5270083	Plate-forme Moyenne, Supports pour tubes à essai 27-33 mm				8
TR-L-1	5270002	Grande Plate-forme, Supports pour tubes à essai 8-11 mm				88
TR-L-2	5270003	Grande Plate-forme, Supports pour tubes à essai 12-15 mm				48
TR-L-3	5270004	Grande Plate-forme, Supports pour tubes à essai 16-19 mm				24
TR-L-4	5270005	Grande Plate-forme, Supports pour tubes à essai 20-22 mm				22
TR-L-5	5270006	Grande Plate-forme, Supports pour tubes à essai 23-26 mm				11
TR-L-6	5270007	Grande Plate-forme, Supports pour tubes à essai 27-33 mm				11

Options et Accessoires							
Code du Modèle	Code de l'Article	AS1-C-19	AS1-C-25	AS1-NC-19	AS1-NC-25		
FC-25	5270059	Pince pour flacon 25 ml					
FC-50	5270060	Pince pour flacon 50 ml					
FC-125	5270061	Pince pour flacon 125 ml					
FC-250	5270062	Pince pour flacon 250 ml					
FC-300	5270063	Pince pour flacon 300 ml					
FC-500	5270064	Pince pour flacon 500 ml					
FC-1L	5270065	Pince pour flacon 1 L					
FC-2L	5270066	Pince pour flacon 2 L					
FC-2.8L	5270067	Pince pour flacon 2.8 L					
FC-3L	5270068	Pince pour flacon 3 L					
FC-4L	5270069	Pince pour flacon 4 L					
FC-5L	5270070	Pince pour flacon 5 L					
FC-6L	5270071	Pince pour flacon 6 L					
MH-L	5270008	Grande Plate-forme- Support pour Microplaques					
MH-M	5270009	Plate-forme Moyenne - Support pour Microplaques					
MH-S	5270010	Petite Plate-forme- Support pour Microplaques					
UC-S	5270011	Transporteur utilitaire, Petit, 332 x 77 x 304 mm (13" x 3" x 12")					
UC-M	5270012	Transporteur utilitaire, Moyen, 462 x 77 x 431 mm (18" x 3" x 17")					
AMP	5270014	Plate-forme à tapis adhésif (200 x 200 x 3 mm)					

Accessoires						
Code du Modèle	Code de l'Article	IBS-NR-19	IBS-NR-25	IBS-R-19	IBS-R-25	Nombre de Pinces pour Flacons
PU-M	5270017	Plate-forme, Universelle, Moyenne - 457 x 457 mm (18.0" x 18.0")				
PD-M-25	5270032	Plate-forme, Spécialisée, Moyenne, pour flacon de 25 ml 457 x 457 mm (18.0" x 18.0")				64
PD-M-50	5270033	Plate-forme, Spécialisée, Moyenne, pour flacon de 50 ml 457 x 457 mm (18.0" x 18.0")				64
PD-M-125	5270034	Plate-forme, Spécialisée, Moyenne, pour flacon de 125 ml 457 x 457 mm (18.0" x 18.0")				36
PD-M-250	5270035	Plate-forme, Spécialisée, Moyenne, pour flacon de 250 ml 457 x 457 mm (18.0" x 18.0")				25
PD-M-300	5270036	Plate-forme, Spécialisée, Moyenne, pour flacon de 300 ml 457 x 457 mm (18.0" x 18.0")				25
PD-M-500	5270037	Plate-forme, Spécialisée, Moyenne, pour flacon de 500 ml 457 x 457 mm (18.0" x 18.0")				16
PD-M-1L	5270038	Plate-forme, Spécialisée, Moyenne, pour flacon de 1 L 457 x 457 mm (18.0" x 18.0")				9
PD-M-2L	5270039	Plate-forme, Spécialisée, Moyenne, pour flacon de 2 L 457 x 457 mm (18.0" x 18.0")				5
PD-M-2.8L	5270040	Plate-forme, Spécialisée, Moyenne, pour flacon de 2.8 L 457 x 457 mm (18.0" x 18.0")				4

Options et Accessoires						
Code du Modèle	Code de l'Article	IBS-NR-19	IBS-NR-25	IBS-R-19	IBS-R-25	Nombre de Tubes par Rack
TR-S-1	5270072	Petite Plate-forme, Supports pour tubes à essai 8-11 mm				40
TR-S-2	5270073	Petite Plate-forme, Supports pour tubes à essai 12-15 mm				21
TR-S-3	5270074	Petite Plate-forme, Supports pour tubes à essai 16-19 mm				10
TR-S-4	5270075	Petite Plate-forme, Supports pour tubes à essai 20-22 mm				10
TR-S-5	5270076	Petite Plate-forme, Supports pour tubes à essai 23-26 mm				5
TR-S-6	5270077	Petite Plate-forme, Supports pour tubes à essai 27-33 mm				5
TR-M-1	5270078	Plate-forme Moyenne, Supports pour tubes à essai 8-11 mm				64
TR-M-2	5270079	Plate-forme Moyenne, Supports pour tubes à essai 12-15 mm				33
TR-M-3	5270080	Plate-forme Moyenne, Supports pour tubes à essai 16-19 mm				18
TR-M-4	5270081	Plate-forme Moyenne, Supports pour tubes à essai 20-22 mm				16
TR-M-5	5270082	Plate-forme Moyenne, Supports pour tubes à essai 23-26 mm				8
TR-M-6	5270083	Plate-forme Moyenne, Supports pour tubes à essai 27-33 mm				8
TR-L-1	5270002	Grande Plate-forme, Supports pour tubes à essai 8-11 mm				88
TR-L-2	5270003	Grande Plate-forme, Supports pour tubes à essai 12-15 mm				48
TR-L-3	5270004	Grande Plate-forme, Supports pour tubes à essai 16-19 mm				24
TR-L-4	5270005	Grande Plate-forme, Supports pour tubes à essai 20-22 mm				22
TR-L-5	5270006	Grande Plate-forme, Supports pour tubes à essai 23-26 mm				11
TR-L-6	5270007	Grande Plate-forme, Supports pour tubes à essai 27-33 mm				11

## Options et Accessoires

Code du Modèle	Code de l'Article	IBS-NR-19	IBS-NR-25	IBS-R-19	IBS-R-25
FC-25	5270059			Pince pour flacon 25 ml	
FC-50	5270060			Pince pour flacon 50 ml	
FC-125	5270061			Pince pour flacon 125 ml	
FC-250	5270062			Pince pour flacon 250 ml	
FC-300	5270063			Pince pour flacon 300 ml	
FC-500	5270064			Pince pour flacon 500 ml	
FC-1L	5270065			Pince pour flacon 1 L	
FC-2L	5270066			Pince pour flacon 2 L	
FC-2.8L	5270067			Pince pour flacon 2.8 L	
MH-L	5270008			Grande Plate-forme- Support pour Microplaques	
MH-M	5270009			Plate-forme Moyenne - Support pour Microplaques	
MH-S	5270010			Petite Plate-forme- Support pour Microplaques	
UC-S	5270011			Transporteur utilitaire, Petit, 332 x 77 x 304 mm (13" x 3" x 12")	
AMP	5270014			Plate-forme à tapis adhésif (200 x 200 x 3 mm)	
GM-12	5270015			12 Arrivées de gaz	

## Guide des Modèles

AS 1 - C - 19							
1ère Place Gamme de Produits	1er Code	2ième Place Dimension Externe	2ième Code	3ième Place Résistance au CO <sub>2</sub>	3ième Code	4ième Place Taille de l'Orbite	4ième Code
Agitateur Orbital	AS	455 x 415 x 164 mm (17.9" x 16.3" x 6.5")	1	Résistant	C	19 mm	19
						25 mm	25
				Non-résistant	NC	19 mm	19
						25 mm	25

13

## Guide des Modèles

IBS - R - 19 - 1							
1ère Place Gamme de Produits	1er Code	2ième Place Température	2ième Code	3ième Place Taille de l'Orbite	3ième Code	4ième Place Électrique	4ième Code
Agitateur Orbital avec Système d'Incubation	IBS	Réfrigéré	R	19 mm	19	220-240 VAC, 50 Hz	1
						110-130 VAC, 60 Hz	2
						230 VAC, 60 Hz	3
				25 mm	25	220-240 VAC, 50 Hz	1
						110-130 VAC, 60 Hz	2
						230 VAC, 60 Hz	3
		Non-réfrigéré	NR	19 mm	19	220-240 VAC, 50/60 Hz	8
						110-120 VAC, 50/60 Hz	9
				25 mm	25	220-240 VAC, 50/60 Hz	8
		110-120 VAC, 50/60 Hz	9				

# Graphiques de Vitesses de Charge

## Agitateur Orbital OrbiCult™

### AS1 NON-CO<sub>2</sub> avec Agitateur Orbital 25mm

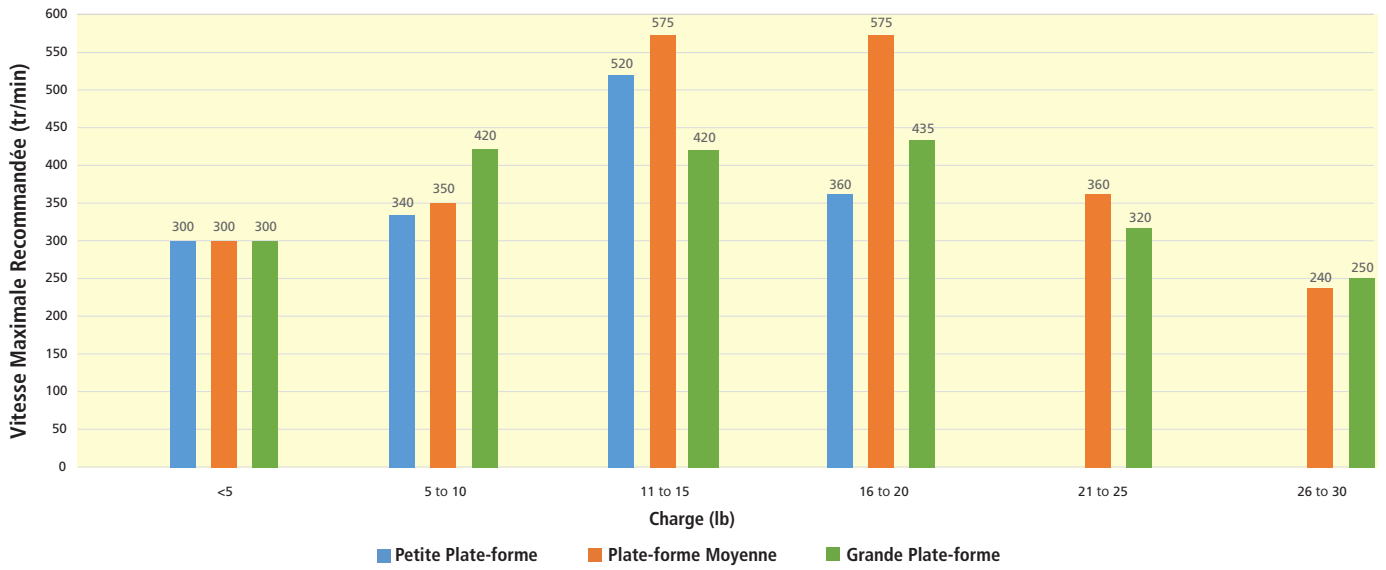

### AS1 NON-CO<sub>2</sub> avec Agitateur Orbital 19mm

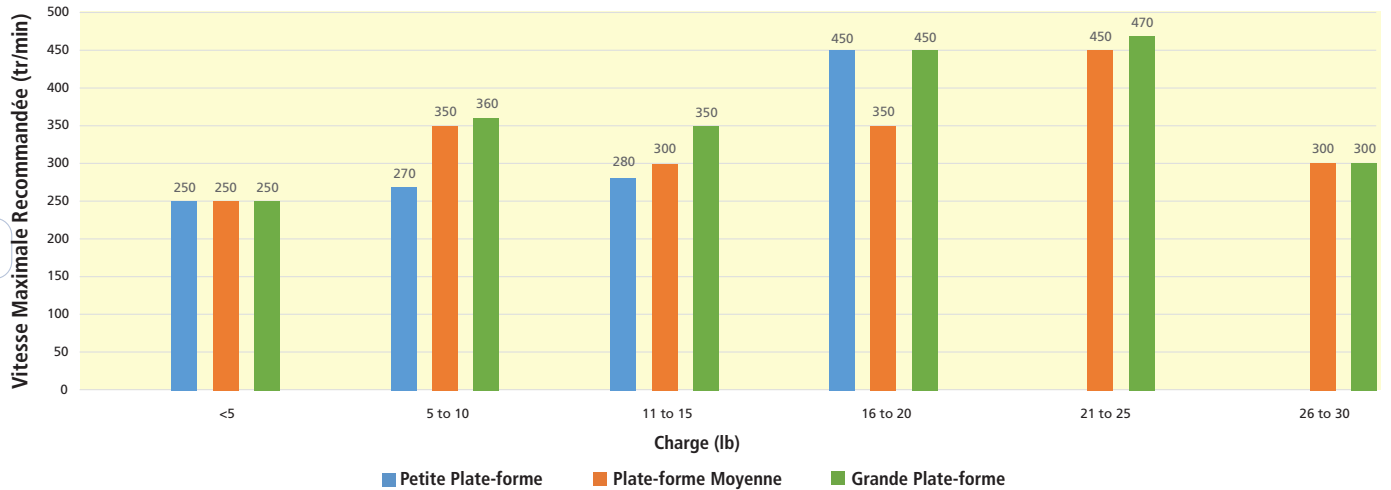

### AS1 CO<sub>2</sub> avec Agitateur Orbital 25mm

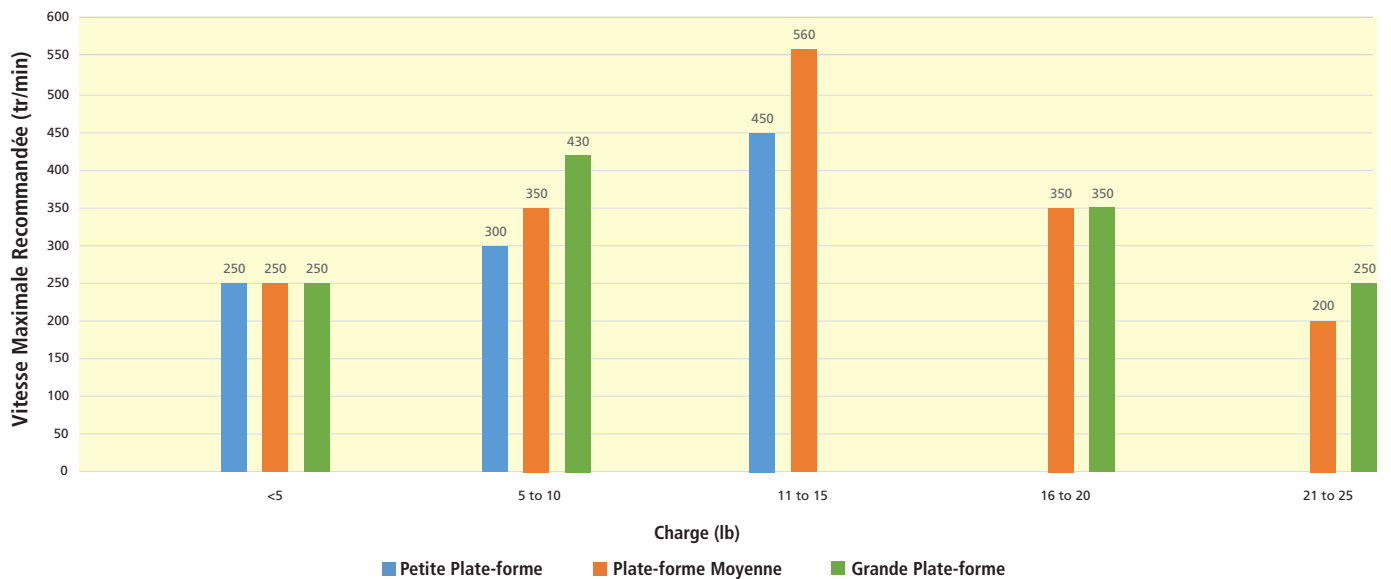

### AS1 CO<sub>2</sub> avec Agitateur Orbital 19mm

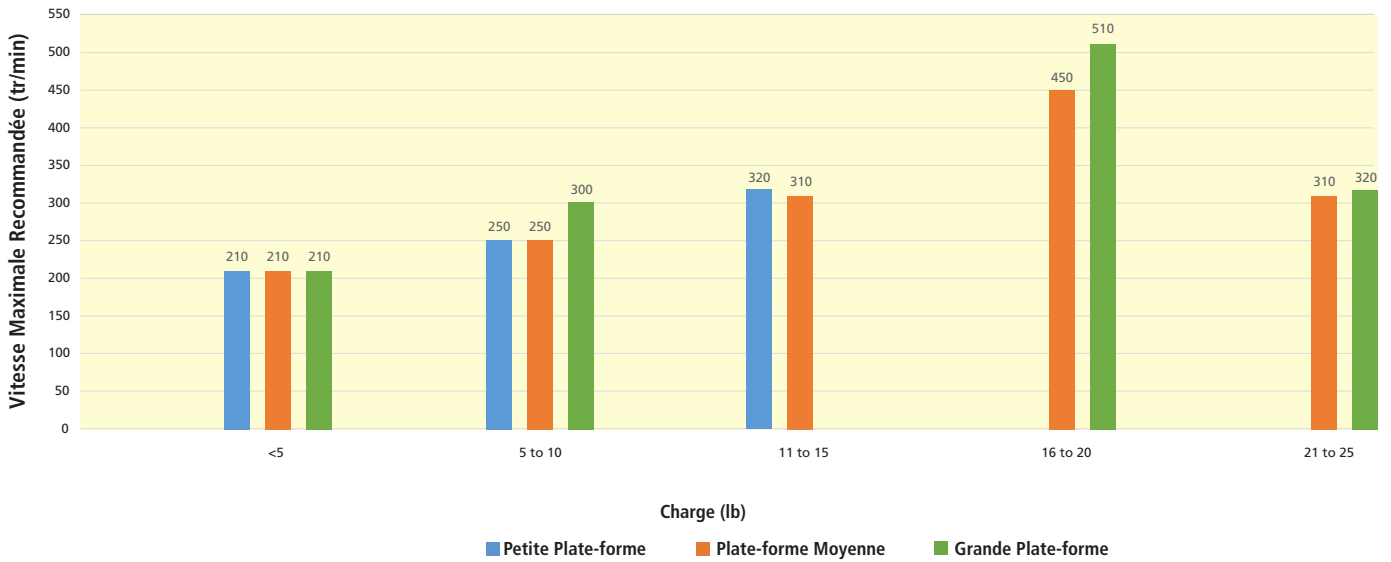

### Agitateur Orbital avec Système d'Incubation OrbiCult™

Réfrigéré, Orbite de 19mm et 25mm

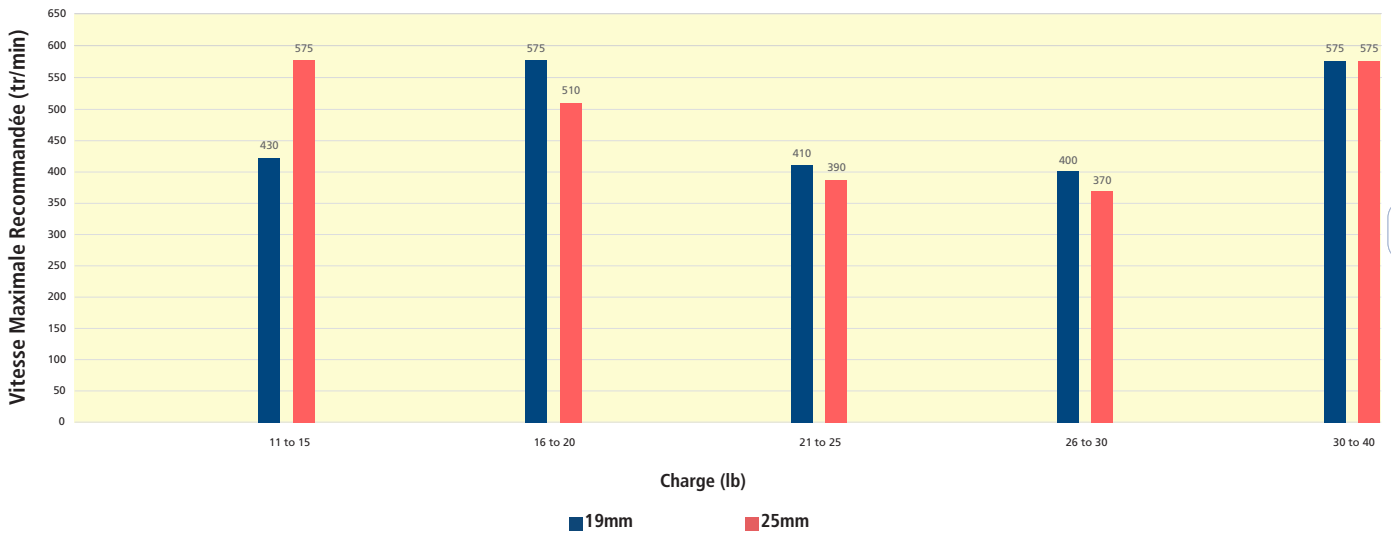

15



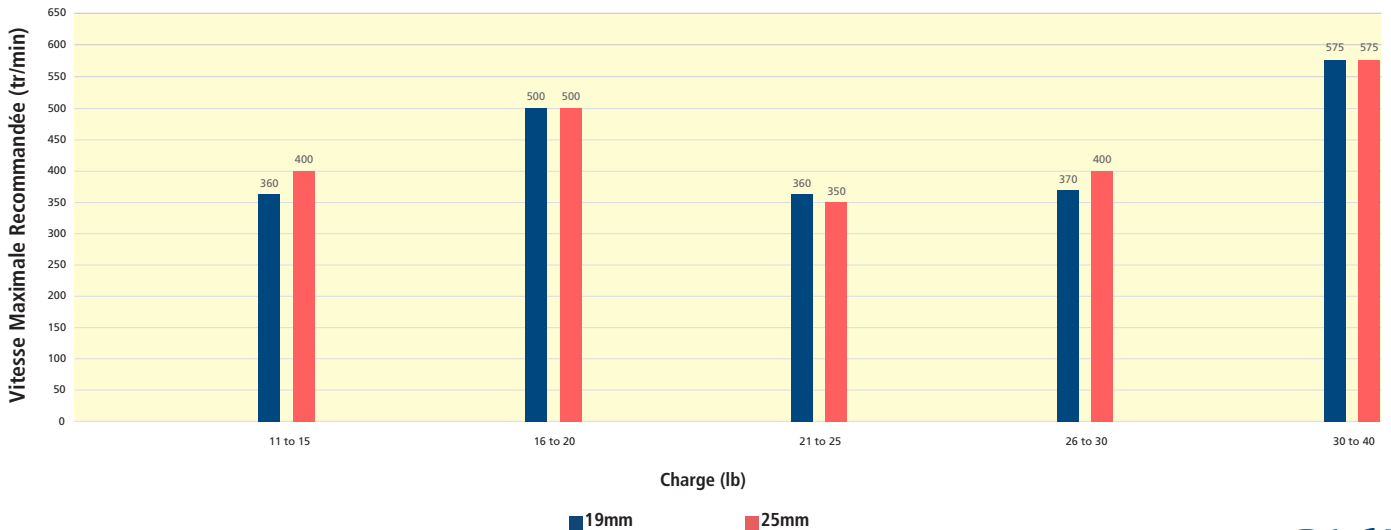



Non-Réfrigéré, Orbite de 19mm et 25mm

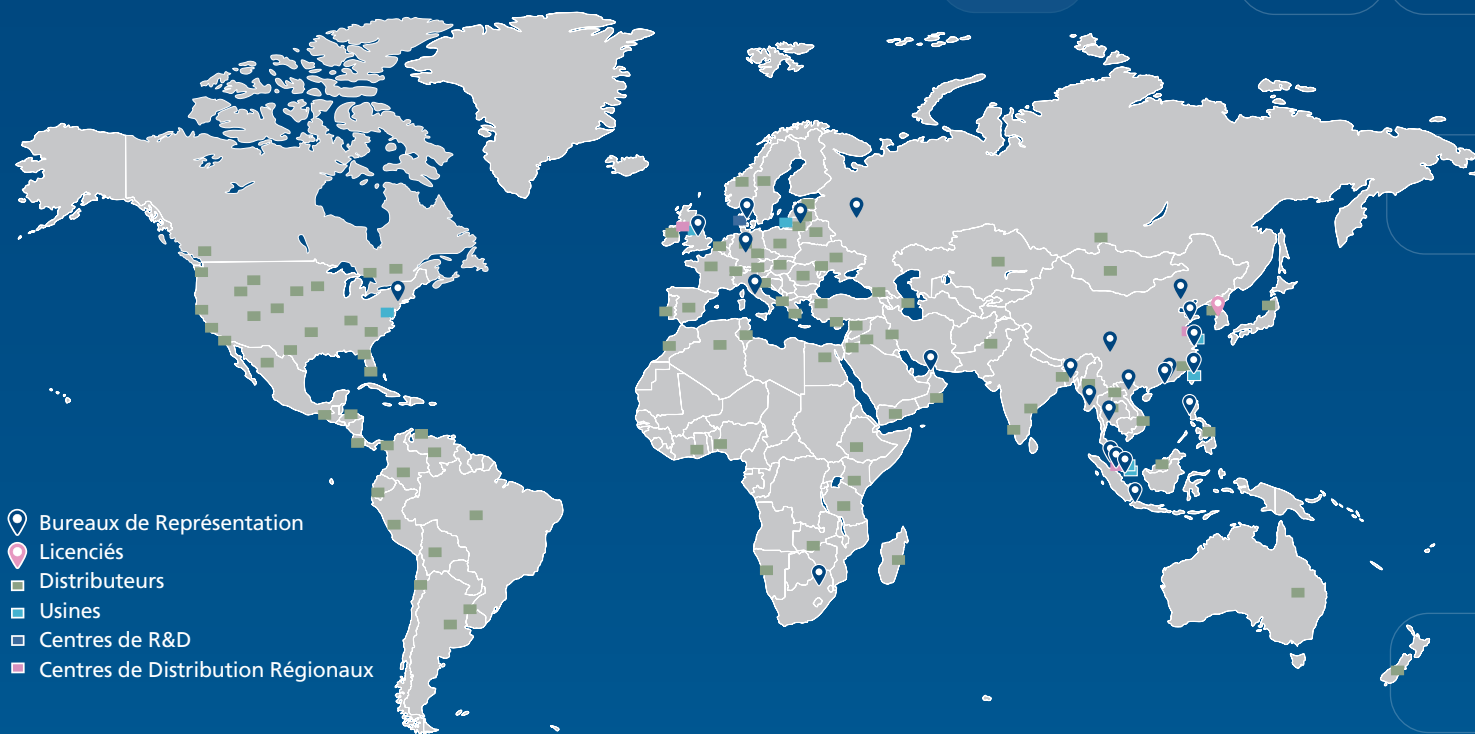

# ESCO LIFESCIENCES GROUP

42 IMPLANTATIONS DANS 21 PAYS À TRAVERS LE MONDE ENTIER



-  Bureaux de Représentation
-  Licenciés
-  Distributeurs
-  Usines
-  Centres de R&D
-  Centres de Distribution Régionaux

Follow us on social media, download our apps,  
and scan the QR code for more info.



@EscoLifesciences



@EscoLifesciences



@EscoLifesci



@Esco



@EscoLifesciences



@EscoLifesciences



Esco Lifesciences



Esco Lifesciences

# ESCO

LIFESCIENCES GROUP

Esco Micro Pte. Ltd. • 21 Changi South Street 1 • Singapour 486 777

Tel +65 6542 0833 • mail@escolifesciences.com

www.escolifesciences.com

Esco Technologies, Inc. • 903 Sheehy Drive, Suite F, Horsham, PA 19044, USA

Tel: +1 215-441-9661 • eti.admin@escolifesciences.com

Esco Lifesciences Group Offices: Bangladesh | Chine | Danemark | Allemagne | Hong Kong | Inde | Indonésie | Italie | Japon | Lituanie | Malaisie | Myanmar | Philippines | Russie | Singapour | Afrique du Sud | Corée du Sud | Taiwan | Thaïlande | EAU | Royaume-Uni | USA | Vietnam